

Рисунок А.1 Монтаж жирословителя «Жирословор 14-900» на подготовленное песчаное основание

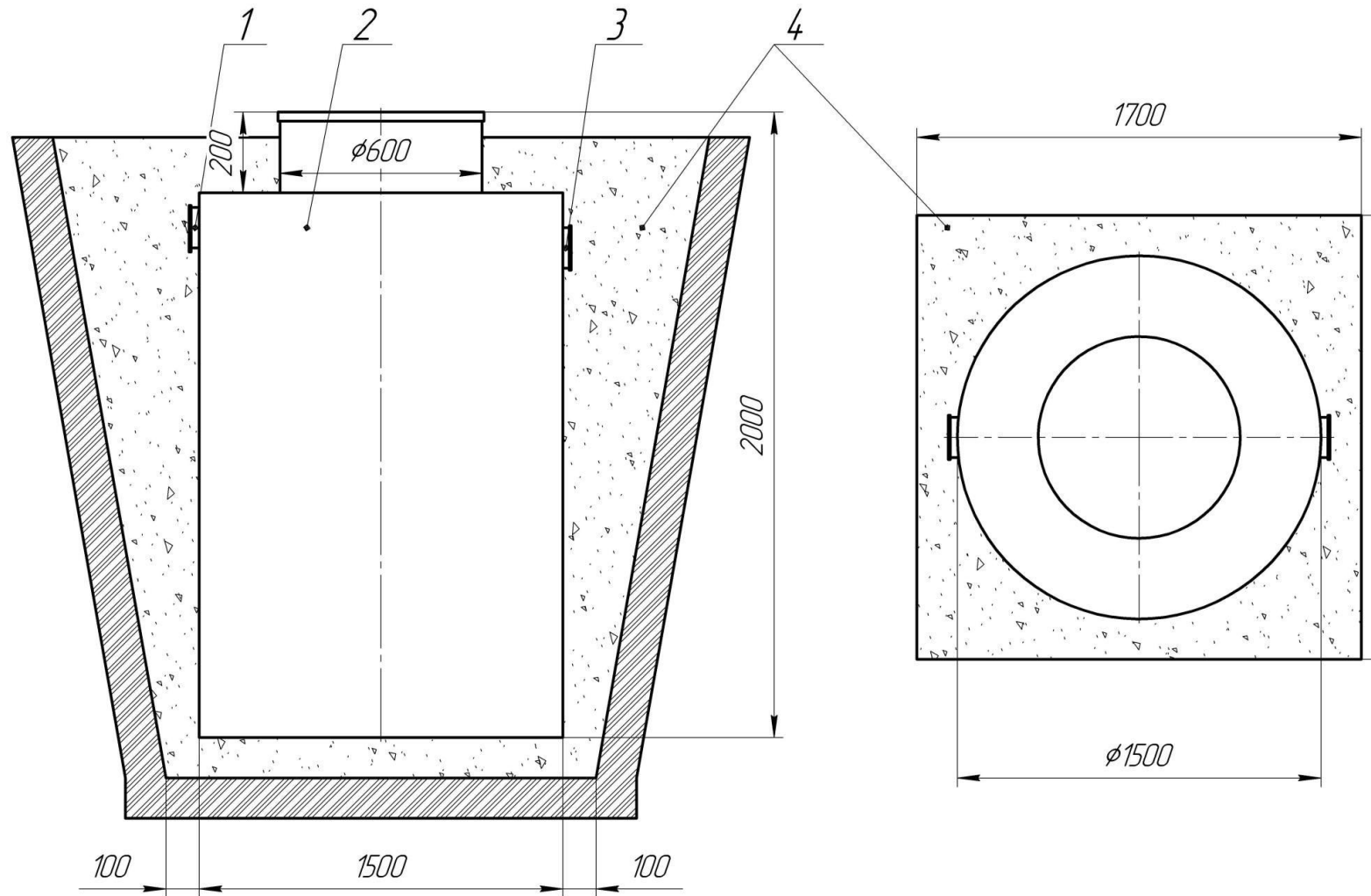

1 – Патрубок входной  $\phi 110$ ; 2 – Корпус жирословителя; 3 – Горловины; 4 – Патрубок выходной  $\phi 110$ ; 5 – Песок крупнозернистый уплотненный

Установка жирословителя «Жирословор 14-900» осуществляется на утрамбованное песчаное основание толщиной не менее 100 мм